

Installation des 25K-Bibomon

Bevor Sie sich an den Einbau des Bibomon machen, sollten Sie folgendes unbedingt beachten:

1. Der Einbau erfolgt Grundsätzlich auf eigene Gefahr
2. Bei dem Eingriff in Ihrem Computer erlischt eine eventuell noch vorhandene Herstellergarantie
3. Lesen Sie diese Anleitung sorgfältig durch, bevor Sie mit dem Einbau beginnen.
4. Der Hersteller des Bibomon übernimmt keine Haftung für Schäden die direkt oder indirekt durch den unsachgemäßen Einbau entstehen.
5. Sollte der Einbau fehlschlagen, so wird der Bibomon nicht umgetauscht, sondern Instandgesetzt oder aber kostenpflichtig installiert. Beachten Sie hierzu die Hinweise am Ende der Anleitung.

Sollten Sie sich nach Studium dieser Anleitung den Einbau nicht zutrauen, so können Sie die Erweiterung gegen einen kleinen Unkostenbeitrag bei Ihrem XL/XE Händler oder aber direkt beim Hersteller Einbauen lassen.

Für die Installation benötigen Sie folgendes Werkzeug:

1. Kreuzschlitzschraubendreher
2. Niederspannungslötkolben
3. Entlötpumpe
4. Seitenschneider
5. Ein scharfes, spitzes Messer
6. Etwas Lötzinn
7. Eine Dose für Kleinteile bzw. Schrauben

Die Installation

1. Entfernen Sie alle Anschlußkabel vom Computer
2. Computer umdrehen und alle Schrauben herausdrehen
3. Computer wieder umdrehen

XL: Obere Gehäusehalbschale vorsichtig anheben, Tastaturkabel aus der Klemmleiste ziehen, und Oberteil beiseite legen.

XE: Obere Gehäusehalbschale abnehmen. Tastatur etwas nach vorne klappen und die Tastaturfolie vorsichtig aus der Klemmleiste ziehen.

4. Alle nun sichtbaren Schrauben lösen.

5. Platine aus der unteren Gehäusehälfte heraus nehmen. Teilweise ist hier etwas Geduld und Geschick erforderlich (besonders XL).

6.

XL: Alle Schrauben herausdrehen die das Abschirmblech festhalten, beim XL sind diese meistens von der Unterseite herein gedreht.

XE: Bei den XE Modellen sind zur Befestigung der Abschirmung keine Schrauben, sondern Blechlaschen vorhanden. Biegen Sie diese wieder "gerade".

Entfernen Sie nun sämtliche Abschirmungsbleche.

Grundsätzlich sollten Sie Berührungen der IC-Pins und Leiterbahnen möglichst vermeiden bzw. auf ein minimum beschränken. Durch statische Aufladung können Bauteile beschädigt werden.

Mittlerweile gibt es viele verschiedene Platinensorten der XL/XE Computer. Im wesentlichen wird hier zwischen den XL und den XE Modellen unterschieden. Eine XL-Version (Freddy), stellt eigentlich einen XE Computer dar. Bei diesem XL-Typ ist der Anschluß der Kabel gleich, lediglich die Lage der Bauteile ist hier anders.

Suchen Sie die für Ihren Computertyp gültige Zeichnung heraus.

Kabel mit Stecker

Kontaktlöcher nach unten

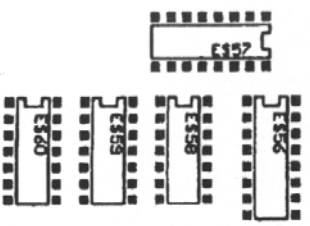
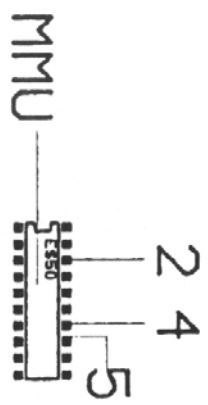
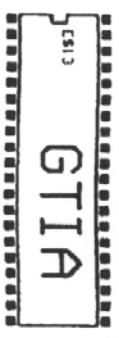
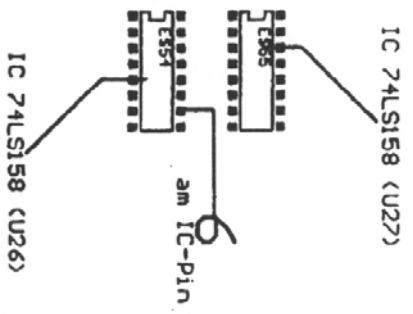
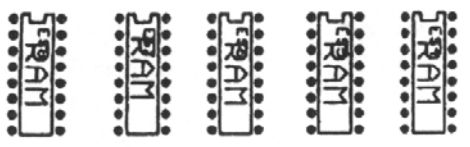
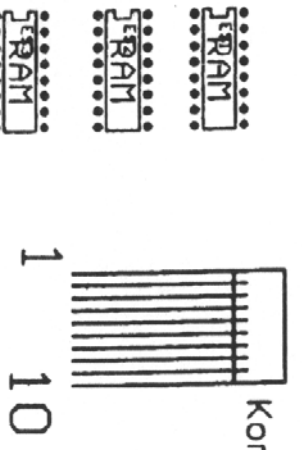

XL - ohne Freddy-

trennen und über Widerstand an +5V

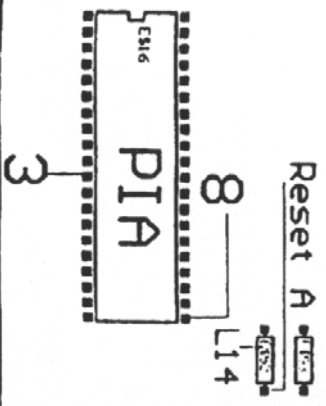
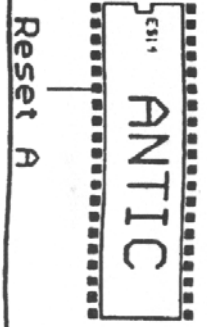
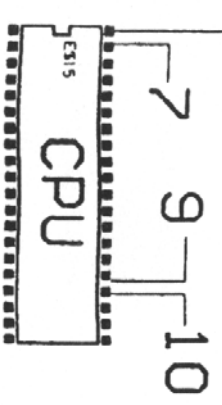

Kabel mit Stecker

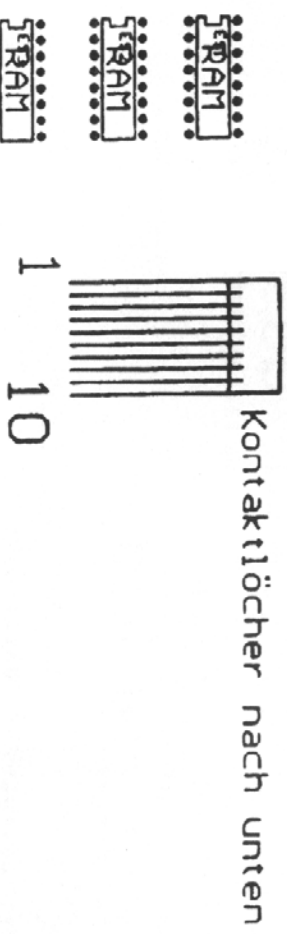

trennen und über
Widerstand an +5U

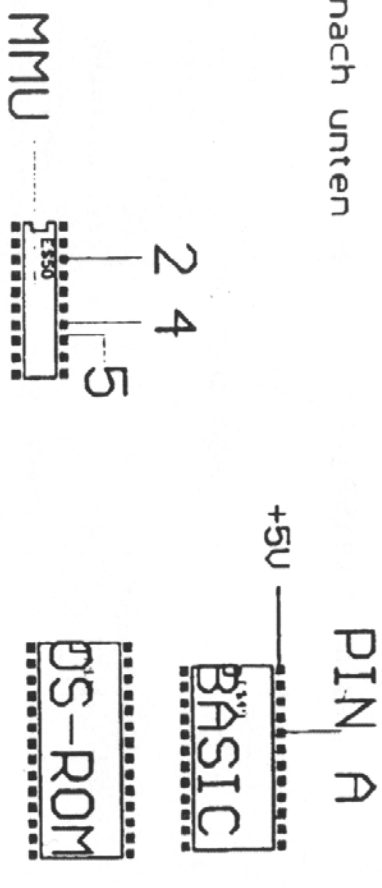

XL - mit Freddy-

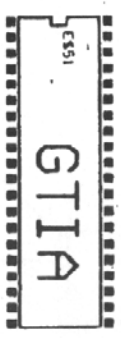
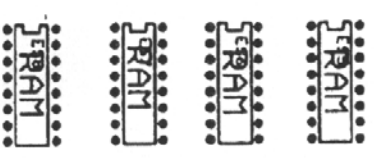

6 am Freddy-Chip



Reset A

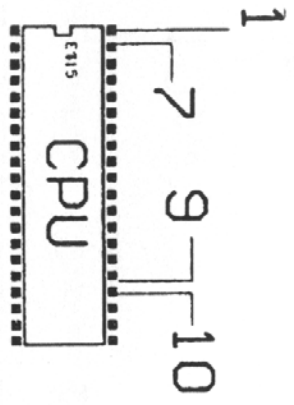

3

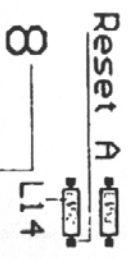

Kabel mit Stecker

130/800XE

