

# 8BIT-MAGAZIN AUSGABE 5

OKTOBER/  
NOVEMBER 91

PREIS: 8.00 DM

## HIGHLIGHTS 5/91:

Berichte u.a. zu:  
Atari-Messe 1991  
Treff in Puschendorf  
ABBUC Regionalgruppe Stuttgart  
Tips zum Eigenimport aus England

Testberichte u.a. zu:  
Space-Lobster  
Kenny Daglishs Soccer Manager  
Carillon-Printer

Als Software u.a.:  
Harnafratz #1: Das Buch der Zeit  
Und als Demobeigabe: Fucked Vocabulary

## Impressum

Herausgeber:  
Powersoft  
Markus Rösner  
Fachriastr. 9  
W-7107 Nordheim 2  
Tel. 07135/2840

Vertrieb:  
Have-Fun Versand  
Peter Kosch  
Brandelle 7  
W-5600 Wuppertal 2  
Tel. 0202/645811

Redaktion:  
Markus Rösner <MaRö>

Freie Mitarbeiter:  
Peter Kosch <PeKo>  
Thomas Kranenberg <KranY>  
Markus Thiel <MarT>  
Harald Gitzel <HaGi>  
Marcus Gitzel <MaGi>  
Peer Göbel <PeGö>

Auflage:  
50 Exemplare

Gewerbliche Anzeigen:  
1/1 Seite - 30.00 DM  
1/2 Seite - 15.00 DM  
1/4 Seite - 8.00 DM

Das 8bit-Magazin erscheint zu jedem geraden Monat. Der genaue Termin kann tendieren, vom 01. bis zum etwa 15.

Manuskripte und Programmeinsendungen werden von der Redaktion gerne angenommen, müssen aber frei von Rechten Dritter sein. Etwas bereits veröffentlichte Manuskripte oder Programme müssen gesondert gekennzeichnet werden.

Bei Veröffentlichung bekommt der Autor eine entsprechende Einkaufsgutschrift bei mir. Mein Angebot wird demnächst stark erweitert, auch in Bezug auf Fremdsoftware, also falls für dich nix dabei sein sollte, einfach warten !

Bei Veröffentlichung gehen die Rechte an Powersoft Markus Rösner über. Über weitere Veröffentlichung des Programmes oder des Textes muß der Autor nicht gesondert benachrichtigt werden.

Übrigens: das 8bit-Magazin unterliegt den Rechten von Powersoft Markus Rösner, eine Kopie, wenn auch nur Auszugsweise ist eine RK !

## Atomit II

Dieser Test muß leider entfallen, da das Programm noch nicht erschien. Erscheint es denn überhaupt noch, denn die Zeitspanne seit der Ankündigung bis jetzt ist ja seeeeehr groß ?!

---

## Allgemeine Infos

Liebe Freunde des 8bit-Magazines,

ich freue mich, daß ich bisher fast nur positive Kritik bekam, in der neuen Aufmachung noch gar keine richtig schlechte, nur: was bringt mir das? Fast 85% meiner Leser arbeiten auch aktiv am Magazin mit, wie ihr jetzt unschwer erkennen könnt, habe ich kaum Käufer, dieser Mißstand sollte behoben werden, denn ich kann mich nicht immer nur abrackern und Geld ausgeben, das ich sowieso nicht habe, bisher habe ich mehr als 200 Mark miese mit dem Magazin gemacht, das sollte sich irgendwie ändern, werbt doch Käufer, schreibt Anzis in den Computer-Flohmarkt und eben überall hin, denn nix kann besser werben, wie Armin Stürmer bereits schon vor längerer Zeit feststellte, als eine zufriedene Leserschaft.

Ich kann euch leider noch nix für eure (hoffentliche) Mühe geben, es fehlt die Kohle einfach hinten und vorne, links und rechts, oben und unten. Ihr solltet nicht nur Leser für's Magazin werben, sondern auch Käufer für die Low-Price Disketten, freiwillige Spenden sind ebenso willkommen, wie ein Vermerk bei einer Einsendung, daß man freiwillig auf sein Honorar verzichtet, zur Erhaltung des 8bit-Magazines!

Wenn ich von der Weihnachtsausgabe nicht mehr als zwanzig Exemplare absetzen kann, dann wird's das Papiermagazin ab Ausgabe sieben nicht mehr geben, denn sonst wächst der Schuldenberg mit jeder Ausgabe mehr ins unermessliche.

Auf geht's, werbt Käufer, noch ist nichts verloren oder eingestellt worden !!!

Außerdem scheint sich das Magazin ja größter Beliebtheit zu erfreuen, wie ist es sonst zu erklären, daß das Magazin jeder kennt, es gut findet, aber niemand kauft es, hmm, seltsam !!!

Jetzt bin ich mal gespannt, wie sich alles weiterentwickelt. Falls es noch weiter ins negative geht, dann muß ein Kopierschutz drauf, was sicherlich niemanden gefallen würde, aber manche Hohlköpfe werden und wollen es scheinbar nie kapieren.

Und: von meinen sieben Käufern kommen nur drei in Frage, wenn ich den richtigen erwische, dann schicke ich mal ein paar nette Menschen in grün vorbei.

# HOW TO GET NEW ATARI USER

## FROM THE NEWSAGENTS

FROM ISSUE 52 YOU MUST PLACE A REGULAR ORDER - JUST POP IN TO ANY NEWSAGENTS AND ASK THEM TO RESERVE A COPY FOR YOU EACH ISSUE

## OVERSEAS

THE MAGAZINE WILL NO LONGER BE AVAILABLE THROUGH THE NEWS TRADE - YOU MUST SUBSCRIBE TO OBTAIN A COPY  
SEE SUBSCRIPTION FORM BELOW

## SUBSCRIPTION

For your copy of the ONLY magazine to support the ATARI XL/XE and the one that gives the alternative viewpoint on the ST subscribe NOW!

A six issue subscription is available for the special price of just £10 in the UK. This not only saves you money but ensures that you never miss a copy

OVERSEAS RATES: EUROPE £15.00  
ELSEWHERE £21.00 by AIRMAIL or £15.00 by Surface

## DISK SUBSCRIPTION SPECIAL OFFER

Subscribe NOW for the Magazine and Disk at the normal UK price of £25.00 and receive the following FREE OF CHARGE\*

NIBBLER - A GREAT PACMAN TYPE GAME  
TIMEWISE - TO KEEP YOUR RECORDS  
HOME FILING MANAGER/THE PAY OFF

That's right! Receive ALL THREE of these ABSOLUTELY FREE if you subscribe at the regular UK price of £25 for Six issues with Disk

\* offer not available overseas and subject to availability of stock (we have plenty!)

## TELEPHONE SUBSCRIPTION

Simply phone us on 0785 213928 quoting your credit card number for your subscription to commence with the next issue

# YES

I want to show my commitment to Atari by subscribing to NEW ATARI USER  
Please commence my subscription for SIX issues from Issue\* \_\_\_\_\_

\* Insert commencing Issue number

Name .....

Address .....

I enclose Cheque/Postal Order for £ \_\_\_\_\_  
PLEASE MAKE PAYABLE TO PAGE 6 PUBLISHING

I wish to pay by Access/Visa/MasterCard/Eurocard  
Card No:

Expiry date:

Please debit my credit card with the amount shown above

ORDINARY SUBSCRIPTION  
Elsewhere Surface £15.00 Elsewhere Air £21.00  
 DISK SUBSCRIPTION\* UK £25.00 Europe £32.00  
Elsewhere £42.00

\*PLEASE SEND ME FREE OF CHARGE THE 3 ITEMS MENTIONED ABOVE Signature .....

POST TO: PAGE 6, P.O. BOX 54, STAFFORD, ST16 1DR

You don't have to cut the magazine - photocopy this form, write a letter or just phone your subscription

# Atlantis

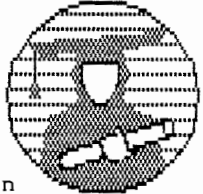
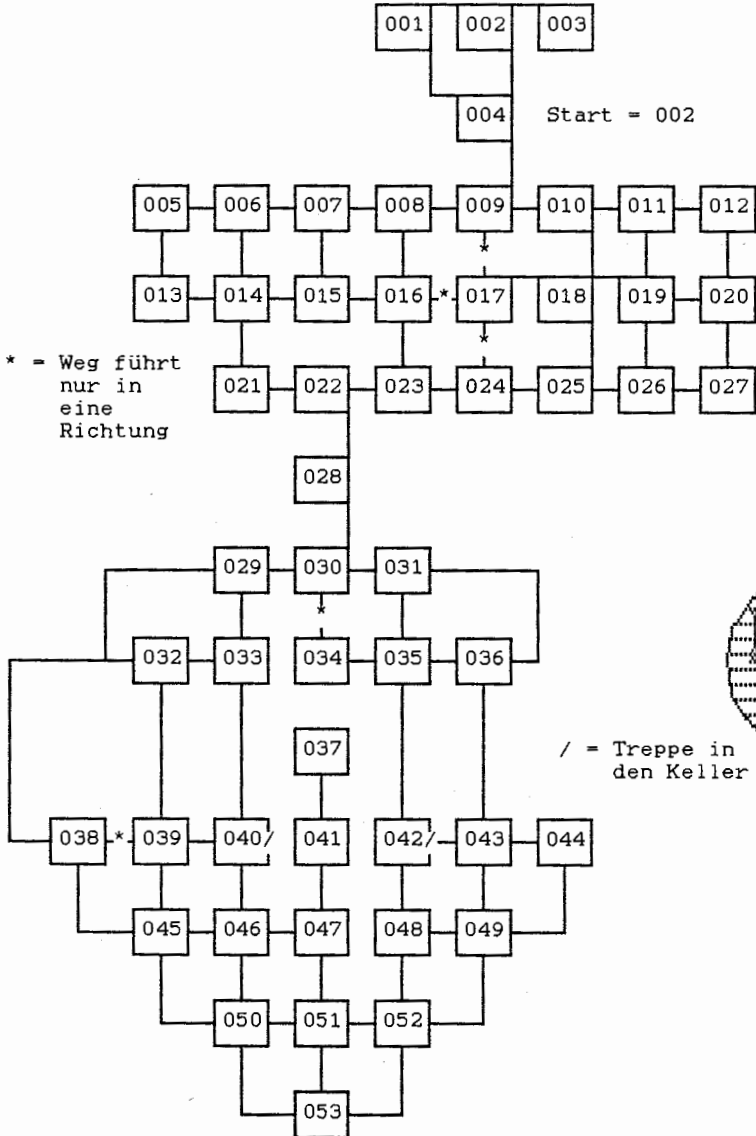

Im Keller !!!

/ = Ankunftsraum, wenn  
man oben die Treppe  
runtergeht.

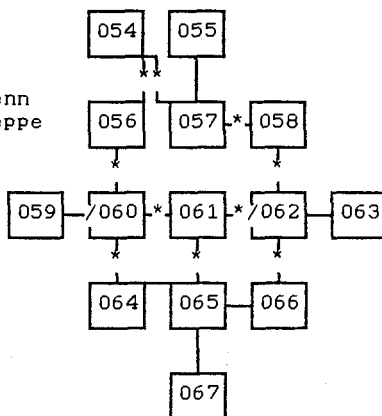

So, nach dieser doch recht umfangreichen Karte geht's nun weiter mit der Komplettlösung:

GEH BUG, WIRF ANKER, GEH DECK, ÖFFNE TÜR, GEHE LADERAUM, NIMM ANZUG, ZIEHE ANZUG AN, NIMM ATEMGERÄT, FÜLLE ATEMGERÄT, NIMM MESSER, GEH DECK, SPRING WASSER, RUNTER, O, O, S, NIMM NETZ, S, NIMM MUSCHEL, N, N, W, W, W, W, W, S, S, O, FÜETTERE TINTENFISCH, NIMM MUSCHEL, S, SCHLAGE LOCH, NIMM MESSER, N, W, N, N, O, O, RAUF, GEH BOOT, GEH LADERAUM, LEGE MESSER, NIMM SEIL, NIMM LAMPE, NIMM FEUERZEUG, GEH DECK, SPRING WASSER, RUNTER, W, W, W, S, S, O, S, KRIECHE LOCH, LEGE ATEMGERÄT, W, W, S, FANGE SCHLANGE, NIMM NETZ, LEGE NETZ, NIMM BILD, LEGE BILD, N, O, ZUENDE FEUER, NIMM FEUERZEUG, LEGE FEUERZEUG, NIMM HONIG, S, SCHIEBE TEPPICH, ÖFFNE FALLTÜR, RUNTER, ZÜNDE LAMPE, S, BINDE SEIL, UM SAEULE, WIRF SEIL, O, S, NIMM SCHLUESSEL, N, O, NIMM SCHWERT, NIMM PERLE, <SCHLAGE SCHWERT, NIMM PERLE so oft wiederholen, bis du sechs Perlen hast>, N, W, ÖFFNE SARG, LEGE HONIG, NIMM DIAMANT, <SCHLAGE SCHWERT, NIMM DIAMANT so oft wiederholen, bis du drei Diamanten hast>, LEGE SCHWERT, W, W, NIMM FLASCHE, O, RAUF, LEGE LAMPE, N, NIMM FEUERZEUG, N, W, S, OEFFNE SCHRANK, NIMM SCHLUESSEL, NIMM DIAMANT, NIMM PERLE, LEGE SCHLUESSEL, O, N, N, W, W, W, W, W, N, N, N, LEGE DIAMANTEN, NIMM AUGEN, FÜLLE WASSER, <GIESSE SCHALE, NIMM RECHTE, GIESSE SCHALE, NIMM LINKE insgesamt zweimal ausführen>, N.

Jetzt ist man bei den vier Wächtern des Himmels angekommen, mit GEH WÄCHTER plus NIMM GRÜNEN, NIMM GELBEN, NIMM BLAUEN, NIMM ROTEN gelangt man zu den einzelnen Wächtern.

Mit DREHE WÄCHTER muß jeder einzelne in eine bestimmte Himmelsrichtung gedreht werden:

Grün = Norden  
Gelb = Osten  
Blau = Süden  
Rot = Westen

Jetzt geht man zu den Wächtern des Feuers: OEFFNE FLASCHE, LEERE FLASCHE, NIMM SCHALE, ZUENDE SCHALE AN, NIMM FEUERZEUG, LEGE PERLEN !!

# LOW-PRICE DISKETTEN !!!

# NEUE BEZUGSQUELLE !!!

Die Low-Price Disketten sind ab sofort nicht mehr bei mir erhältlich. Peter Kosch, Leiter des AMP/AMC-Clubs Wuppertal, hat mir die Rechte an den Disketten Nr. eins und zwei abgekauft und er wird sie in Zukunft mit neuem Cover herausbringen. Auch in Zukunft werde ich weiterhin an Low-Price Disketten programmieren, aber sie werden alle bei Peter zu erhalten sein.

Also alles was die Bestellung von Low-Price Disketten angeht, bitte ab sofort an folgende Adresse richten:

AMP/AMC-Club Wuppertal  
c/o Peter Kosch  
Bramdelle 7  
W-5600 Wuppertal 2  
Tel. 0202/645811

Über den Preis kann ich auch noch nix näheres sagen, aber ich hoffe, daß dieser relativ niedrig bleibt.

\*\*\*\*\*  
\*\* AMC-Club Halle \*\*  
\*\*  
\*\*\*\*\*

Zwar ein noch nicht allzu großer Club, aber man bekommt einen sehr guten Service geboten. Die Schöpfer des "TOP-MAGAZINES", das ja PD ist und auch über mich zu beziehen ist, setzen sich volle Kanne für unsere Kiste ein, keine Anreise ist ihnen zu teuer, so waren sie die GESAMTE Atari-Messe über zu bewundern, ebenso wie auf der JHV, und überall gab's kostenlose, aktuelle, Ausgaben des "TOP-Magazines".

Auch betreiben diese (übrigens sehr nette Menschen, danke für's Foto!) Menschen noch einen kleinen Versand.

Es gibt so ziemlich alles, was der AMC auch in seinem Angebot hat. Neu im Oktober sind folgende Dinge: Q-Tec-Maus (57.-), Indexlochungsumgebung für die XF551 (30.-) und Schreibschutzschalter für XF (12.-) und 1050 (10.-), kein Wucher !!!

Wer mal reinschnuppern will, der kann sich ja eine aktuelle Ausgabe des TOP-Magazines gegen 3.00 DM inkl. Versandkosten (Sonderpreis) bei mir bestellen.

Also dann, ich wünsche dem AMC-Club Halle noch viel Glück auf ihrem weiteren Weg auf dem XL/XE-Sektor und noch viele Mitglieder.

## Hitparade

Na, was ist los ???

Wollt ihr euch nicht an der Hitparade beteiligen ???

Schreibt mir einfach eure drei Favoriten, egal ob PD, Demo, Spiel oder sonstnochwas, hauptsache das Ding gibt's auf'm 8bit Atari. Unter allen Einsendern werden alle zwei Monate PD-Disketten verlost.

Schreibt eure Favoriten an die Redaktion !!!

Hier nun die augenblickliche Top-10:

01. David's Midnight Magic (Broderbound)
02. Herbert II (AMC-Verlag)
03. Sea Fighter (Secret-Games)
04. Zack (AMC-Verlag)
05. Carillon-Printer (CDI)
06. DACV-Editor III v4.2 (CDI)
07. The Top 3 (WFMH)
08. Gauntlet (KIXX)
09. Print-Shop (Broderbound)
10. Cavelord (Atari)
11. XL-Art (Peters)
12. Strange Land (Powersoft)
13. Fred (KE-Soft)
14. Lapis Philosophorum (United Software)
15. Mission (KE-Soft)
16. Scaremonger (Frederik Holst)
17. Yahze (Compysoft)
18. Space-Eater (Powersoft)
19. Cavernia (Zeppelin-Games)
20. Labyrinth (Powersoft)

- Anzeige -

- Anzeige -

## 8bit-Magazin 1-3

Jetzt gibt's sie als Paket, die Ausgaben 1-3, die ja noch reinrassige Diskettenmagazine waren, und das zum Sparpreis !!!

Alle drei Ausgaben kosten zusammen nur

\*\* 20.00 DM \*\*

inklusive Versandkosten, bzw. plus 6.50 DM bei Nachnahme !!!

Ihr erhaltet dafür eine Menge Bytes, holt sie euch !!!



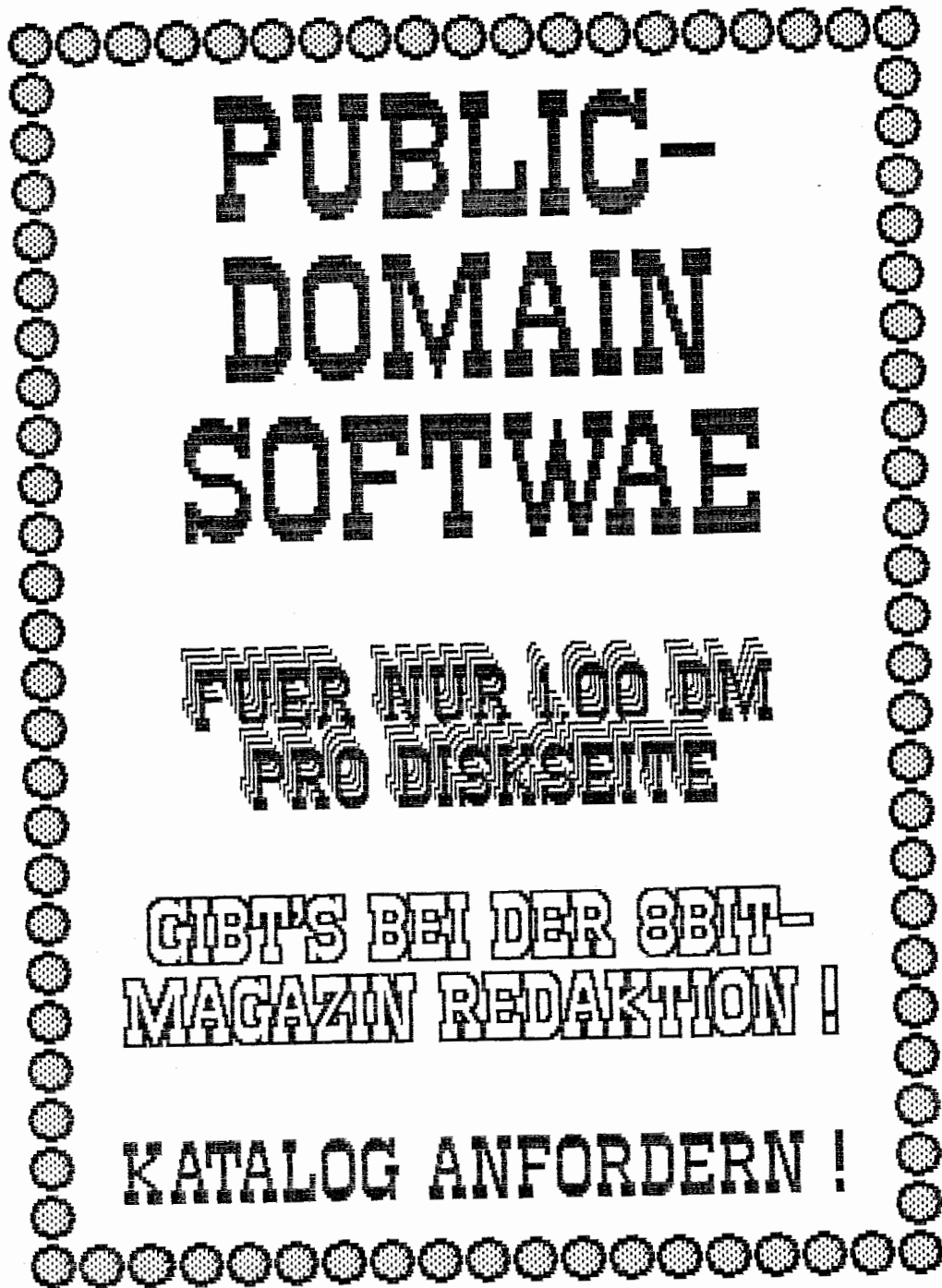

**PUBLIC-  
DOMAIN  
SOFTWARE**

**FUER NUR 1,00 DM  
PRO DISKETTE**

**GIBT'S BEI DER 8BIT-  
MAGAZIN REDAKTION !**

**KATALOG ANFORDERN !**

Die Happy-Seite

Ja Leute, was ist das nun, die Happy-Seite? Das ist eine neue Serie von Testberichten (oh toll!). Jede Ausgabe wird hierbei ein Happy-Set des AMC-Verlages Wiesbaden unter die Lupe genommen.

= Happy-Set 0 =

Auf diesem Set befinden sich Plot sowie Skiabfahrt, zwei Spiele von Kemal Ezcan. Bei Plot hat man die Aufgabe, am rechten Spielrand eine Spielfigur hoch und runter zu steuern. Dabei hat die Figur einen Block bei sich. Dieser Block hat ein kleines Icon auf sich, bzw. es handelt sich um einen Joker. Man kann nur die Blöcke am linken Rand abschießen, die das gleiche Icon haben, wie der Block bei der Figur. Das wäre ja langweilig, aber: sobald die Figur einen Block abgeschossen hat, nimmt der neue das Icon des dahinter, bzw darunter, liegenden letzten abgeschossenen Stein an, zudem machen noch viele viele Raumaufbauten dem Spieler das Leben schwer, vom Zeitlimit gar nicht erst zu reden. Die Grafik ist recht gut gelungen, alle Icons sind klar zu erkennen, zudem sind die Farben sehr gut gewählt worden. Leider bleibt die Grafik in jedem Level gleich.

An Sound gibt's viele nette Effekte und eine wunderschöne Hintergrundmelodie, die ständig läuft, und auch nicht so schnell langweilig wird. Das Spiel macht bisher jedem Spaß (sogar mir), dem ich es gezeigt habe, leider besteht auch akute Suchtgefahr !!!  
Insgesamt gesehen ein nettes Spielchen...

Skiabfahrt ist das Spiel auf der zweiten Diskette. Man steuert also einen Skifahrer in der von unten nach oben scrollenden Landschaft umher und muß die Slalomstrecke in einer vorgegebenen Zeit schaffen, Zuschauer, Bäume und ähnliches stehen einem aber im Weg...

Die Grafik ist relativ gut definiert und alles ist zu erkennen, auch die Farbenwahl ist gut getroffen worden. Das Scrolling ist butterweich.

Sound gibt's nur in Form von wenigen mittelmässigen FX's.

Spiel macht das Spiel schon, nur wenn man zum 10000mal in dem einen Level hängen bleibt, kommt schonmal Frust auf, auch ist die Steuerung anfangs etwas gewöhnungsbedürftig.

Fazit ein durchschnittliches Spiel für Leute, die nicht so schnell in Frust geraten.

---

Happy-Set 0, (c) 1991 AMC-Verlag / Secret-Games, Preis: 24.00 DM

Programmname: Plot  
Programmart: Strategie  
Autor: Kemal Ezcan  
Getestet von: <MaRö>

Programmname: Skiabfahrt  
Programmart: Action/Geschick  
Autor: Kemal Ezcan  
Getestet von: <MaRö>

---

Grafik / Animation ... 2-3  
Sound / Musik ..... 2+  
Spieldspass ..... 2+  
Notendurchschnitt .... 2

---

Grafik / Animation ... 3-  
Sound / Musik ..... 4-5  
Spieldspass ..... 3  
Notendurchschnitt .... 3-5

---

AMC

HAPPY  
BIRTHDAY !!!

10 JAHRE UND  
KEIN ENDE!!!

# VORSCHAU

Das wird euch (hoffentlich) in der 6'er Ausgabe erwarten:

Tests unter anderem zu:

Spy vs Spy III

Happy-Set 1

Space-Eater

Labyrinth

CX85-Zehnertastatur

Berichte unter anderem zu:

ABBUC JHV 1991

Rückblick: 1 Jahrgang 8bit-Magazin

Software:

Einige Sounddemos

X-Mas Adventure I

Powersoftdemo I

Damit der Preis bei den üblichen 8.00 DM bleibt steht fest, nur was bekommt ihr mehr?

Na, ihr bekommt zunächst zwei Disketten sowie ein stark erweitertes "Buch, was ist das?". Das macht dann praktisch zwei Ausgaben zum Preis einer, das ist doch was, oder !?!

Die erste 8bit-Magazin Sonderausgabe erscheint am

10.12.1991

---

Zieht euch schnell das Diskmagazin rein, falls ihr das noch nicht getan habt, die Restpostenliste hat sich ein klein wenig erweitert, einige neue Diamanten sind dabei und wenn alles klappt, dann gibt's bis zur nächsten Ausgabe sogar noch einige sehr rare Programme in der Liste zu finden, Programme, die es noch nie irgendwie in Deutschland zu kaufen gab, das nur als kleine Einstimmung...

---

Allen Lesern wünsche ich jetzt noch schöne Tage, bis zum nächsten mal, und: laßt mich nicht im Stich und kauft euch auch mal die Low-Price Disketten, es lohnt sich. Sie löhnen nur 5.00 DM / Disk plus die üblichen Versandkosten !!!